

Gracie



reddot design award
winner 2011

Рабочее место врача-гинеколога

Рабочее место врача-гинеколога

Рабочее место врача-гинеколога GRACIE создает удобную среду как для врача, так и для пациентки, обеспечивая эргономику и эффективность обследования.



Подогрев
смотровых зеркал

HDMI/VGA



reddot design award
winner 2011



HDMI



- 1 Видеокольпоскоп с разрешением FULL HD
- 2 ЖК-монитор FULL HD (1080i)
- 3 Передача фото- и видеоизображений на компьютер врача по беспроводной сети
- 4 Подключение кресла к аппарату УЗИ
- 5 Беспроводной ножной пульт управления
- 6 Широкий выбор цветов обивки
- 7 Экономия рабочего пространства до 40 %
- 8 Стойка для инструментов

3



Видеокольпоскоп

1080
FULL HD

Встроенный в кресло цифровой видеокольпоскоп с разрешением FULL HD не только экономит пространство, но и одновременно позволяет увеличить эффективность обследования.



Функциональные особенности:

- Автоматическая/ручная фокусировка.
- 20-кратное оптическое увеличение.
- Разрешение в формате FULL HD.
- Стоп-кадр на экране.
- Захват фото- и видеоизображений.
- Передача фото- и видеоизображений на компьютер по беспроводной сети.
- Зеленый фильтр для визуализации сосудов.
- 3 уровня интенсивности светодиодного освещения.
- Поляризационный фильтр.

Видеокольпоскоп в положении парковки располагается под обогреваемым сиденьем и не выступает за пределы нижней поверхности кресла, поэтому не мешает врачу во время работы.

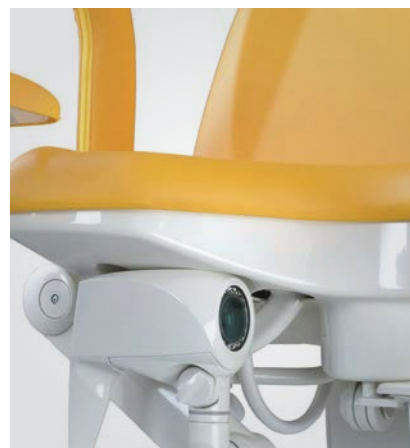

Поляризационный фильтр позволяет устранить блики при обследовании.



Видеокольпоскоп с разрешением FULL HD обеспечивает высокую детализацию изображения для точной диагностики.



Зеленый фильтр усиливает красный цвет капилляров, устраняя при этом интерференцию окружающих тканей.

ЖК-монитор

Широкоформатный ЖК-монитор FULL HD позволяет увидеть все детали.

Определенная высота и регулировка положения монитора обеспечивают надлежащую эргономику при работе. Возможность установки слева или справа от кресла.

Функциональные особенности:

- Автоматическое обнаружение входного сигнала.
- Наклон монитора к пациентке.
- Наклон монитора к врачу.
- Простота управления.



Основные технические характеристики видеокольпоскопа

Рабочее расстояние	240–330 мм
Фокусное расстояние	10 мм
Фото/видеоразрешение	1920×1080 пикселей
Передача данных	WLAN, LAN

ОСНОВНЫЕ ТЕХНИЧЕСКИЕ ХАРАКТЕРИСТИКИ ЖК-монитора

Горизонтальная регулировка	–55°/+55°
Угол наклона	0°/+15°
Диагональ	21"
Разрешение	1920×1080 пикселей

Беспроводное соединение

Рабочее место врача-гинеколога GRACIE оснащено беспроводным подключением к компьютеру.

Основные преимущества:

- Простота, комфорт и удобство в использовании.
- Возможность подключения к локальной сети на рабочем месте.
- Повышенная безопасность, отсутствие проводов.
- Не требует установки программного обеспечения на ПК.
- Сохранение фото- и видеоизображений в памяти кресла.



Приват-доцент, доктор Маттиас Шайер

Фетальная медицина, Фельдкирх, Австрия

// Гинекологическое кресло GRACIE сочетает в себе современный дизайн и высокую функциональность. Особенно мне нравится, что видеокольпоскоп удобно встроен в кресло и не занимает дополнительное место, а также что изображения можно передавать по беспроводной сети. А если необходимо, то кресло можно быстро трансформировать в кушетку. //

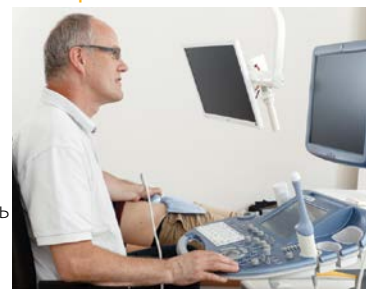

Стойка для инструментов

Стойка для инструментов экономит пространство в кабинете и обеспечивает максимального удобство для врача во время работы.

Функциональные особенности:

- Подогрев смотровых зеркал.
- Эргономичное расположение инструментов.
- Корзины для отходов и использованных зеркал.
- Блокировка передних колес.



Основные технические характеристики

Ширина	520 мм
Длина	600 мм
Высота	1125 мм
Вес	47 кг
Вместимость контейнеров для отходов	18/13 л
Вместимость контейнера для использованных смотровых зеркал	18 л
Вместимость верхнего бокса для смотровых зеркал	13 л



Подогрев инструментов перед обследованием делает его более комфортным для пациентки.



Задний контейнер для использованных смотровых зеркал можно наполнить дезинфицирующим раствором.



Удобный канал для сброса использованных зеркал.

Комплексное решение

Гинекологическое кресло GRACIE одновременно сочетает в себе преимущества кресла и смотровой кушетки.



ПОСАДОЧНОЕ ПОЛОЖЕНИЕ

Очень низкая посадочная высота сиденья позволяет легко расположиться на кресле пациенткам с ограниченной подвижностью.



ПОЛОЖЕНИЕ ДЛЯ ОСМОТРА

Широкий диапазон регулировок положения для обследования обеспечивает удобство для врача во время работы.

Простота эксплуатации

Предельно понятный пульт управления сокращает время и повышает уверенность врача в ходе обследования.

Уникальная конструкция ложа кресла обеспечивает оптимальное и максимально естественное положение таза для внутреннего обследования без дополнительной регулировки сиденья.

Gracie до **30 %** быстрее, чем другие гинекологические кресла.



ВСТРОЕННЫЙ НОЖНОЙ ПУЛЬТ УПРАВЛЕНИЯ

Используется для регулировки положения при осмотре в зависимости от индивидуальных пропорций тела пациентки.



БЕСПРОВОДНОЙ НОЖНОЙ ПУЛЬТ УПРАВЛЕНИЯ

Переносной беспроводной ножной пульт управления предназначен для регулировки посадочного положения, положения кушетки при ультразвуковом исследовании и положения для осмотра с расстояния до 10 метров.



РУЧНОЙ ПУЛЬТ УПРАВЛЕНИЯ

Позволяет сохранять в памяти кресла 3 основных положения (посадка, осмотр и ультразвуковое исследование) для 3 разных врачей, запоминая в итоге 9 положений.



ВИДЕОКОЛЬПОСКОПИЯ

Встроенный видеокольпоскоп позволяет уменьшить требования к рабочему пространству в кабинете врача и повысить эффективность осмотра.



УЛЬТРАЗВУКОВОЕ ИССЛЕДОВАНИЕ

Возможность трансформации кресла в кушетку для проведения ультразвукового исследования экономит время врача, сокращает общее время обследования и уменьшает требования к размерам медицинского кабинета.

Опоры для ступней

Электрическая регулировка опор для ступней облегчает работу врача и делает пребывание пациентки в кресле более комфортным.

Они также служат опорой для ног пациентки в горизонтальном положении.

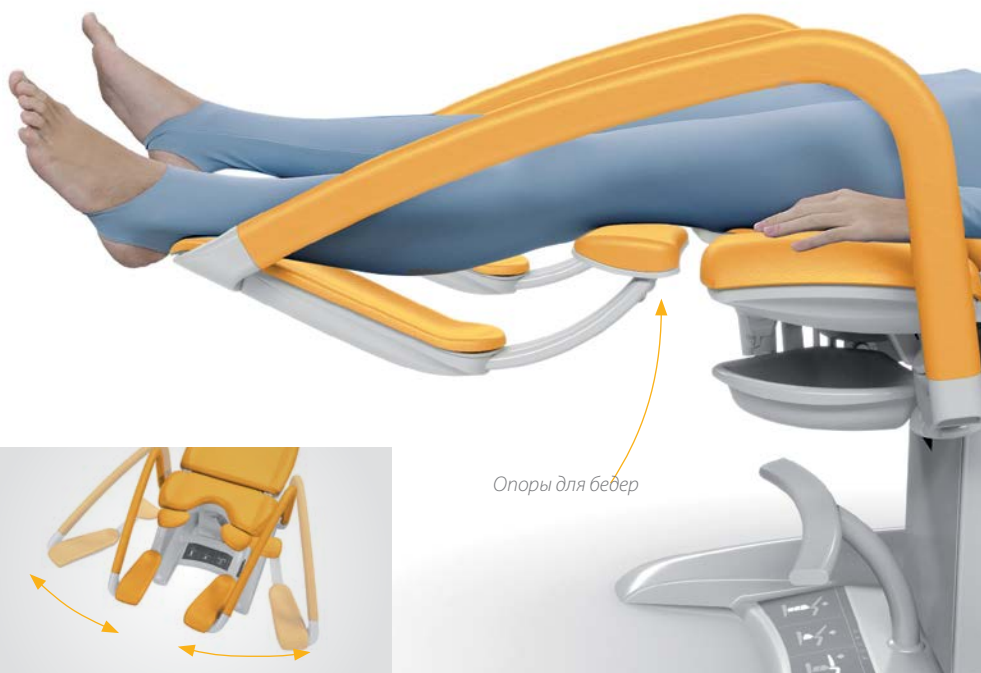

Опоры для ступней могут быть сняты для облегчения размещения пациенток с ограниченной подвижностью.



Опоры для ног синхронизированы, что позволяет с легкостью регулировать их положение в горизонтальной плоскости одной рукой.

Гигиена без компромиссов

Гинекологическое кресло GRACIE оснащено выдвижными колесами для передвижения кресла по кабинету врача.

Это оригинальное решение позволяет максимально удобно перемещать кресло.

Основные преимущества:

- Антибактериальное покрытие из искусственной кожи.
- Цельнолитые и закрытые поверхности.
- Бесшовная обивка.
- Съемная обивка.
- Защитная пленка ПВХ на отдельных частях кресла.



Съемная обивка.



Бесшовная обивка.

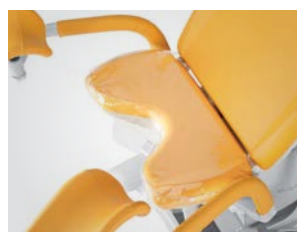

Защитное покрытие из ПВХ.



Каждое кресло снабжено встроенным держателем для рулона бумажных полотенец.

Безопасность

Отсутствие острых краев гарантирует врачу безопасность во время работы, а пациентке — во время обследования.

Беспроводное управление креслом и передача фото- и видеоизображений на ПК по беспроводной сети устраняют проблему мешающих и потенциально опасных проводов на полу кабинета.

Основные преимущества:

- Надежная конструкция.
- Положение Тренделенбурга.
- Датчик безопасности, сигнализирующий о препятствии.
- Индикатор заряда аккумуляторной батареи.
- Беспроводной ножной пульт управления.
- Функция экстренной остановки (СТОП).
- Резервная аккумуляторная батарея с индикатором заряда.

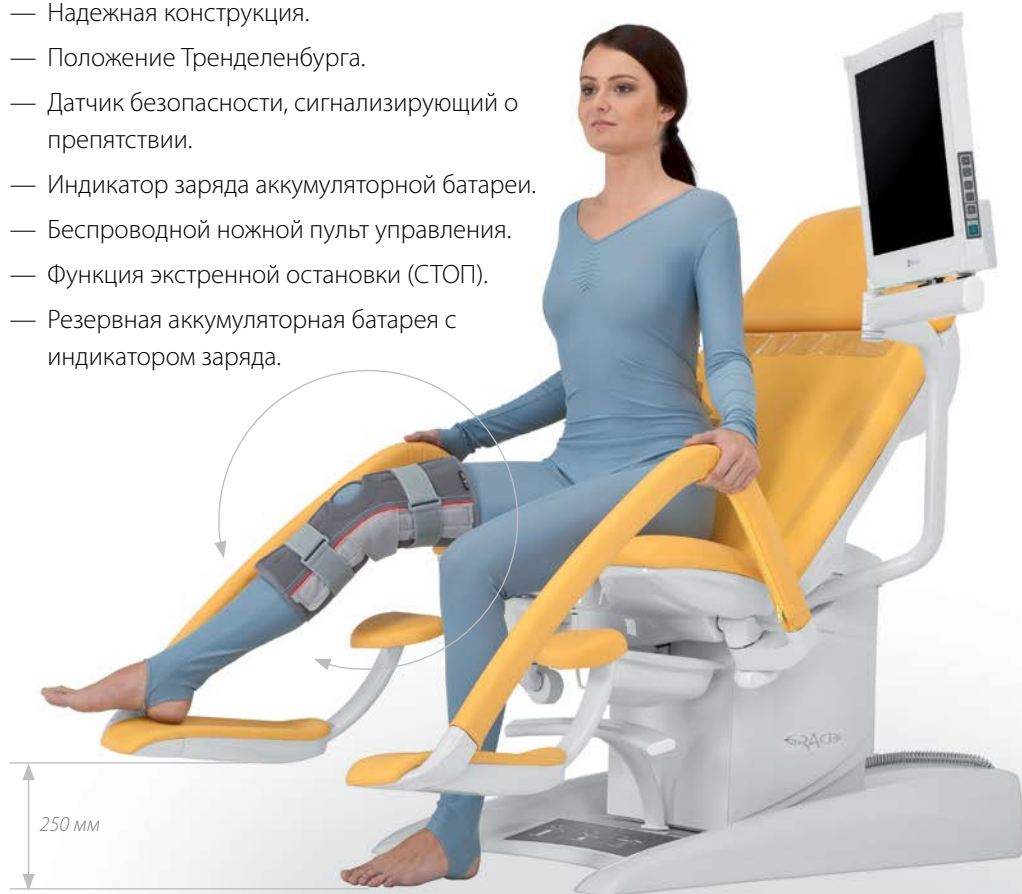

Интуитивная экстренная остановка кресла выполняется любой кнопкой, регулирующей движение.



Датчик безопасности останавливает движение кресла при его наклоне.



Датчик безопасности останавливает движение кресла в случае опасности повредить видеокольпоскоп.

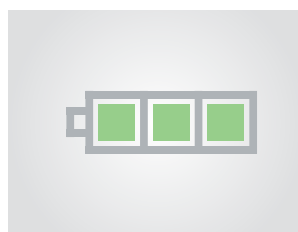

Индикатор заряда аккумуляторной батареи.



Положение Тренделенбурга.

Цветовая гамма



М — желтый

- А — фиолетовый
- В — ярко-голубой
- С — ярко-красный
- Е — малахитовый
- F — бирюзовый
- G — серый
- Н — жемчужно-белый

- J — темно-синий
- К — мраморно-белый
- L — бледно-лиловый
- P — оранжевый
- O — черный*
- T — розовый*
- D3 — коралловый

* за дополнительную плату

Стандартное оборудование

	GKB-AX базовая версия	GKB-CX — версия со встроенным видеокольпоскопом	GKB-GX — версия со встроенным видеокольпоскопом FULL HD
Опоры для ступней (стандартные / по Геппелю)	•	•	•
Встроенный ножной пульт управления	•	•	•
Беспроводной ножной пульт управления	•	•	•
Ручной пульт управления	•	•	•
Колеса	•	•	•
Защитная пленка ПВХ под сиденьем	•	•	•
Защитная пленка ПВХ опор для ступней	•	•	•
Сохранение 3 основных положений кресла для 3 врачей	•	•	•
Держатель для бумажных полотенец	•	•	•
Пластиковый лоток на поворотном кронштейне	•	•	•
Антибактериальное покрытие из искусственной кожи	•	•	•
Бесшовная обивка	•	•	•
Выбор цветов обивки	•	•	•
Клемма выравнивания потенциалов (заземления)	•	•	•
Переход в положение Тренделенбурга нажатием одной кнопки	•	•	•
Сетевой кабель на выбор	•	•	•
Резервная аккумуляторная батарея с индикатором заряда	•	•	•
Индикатор неправильного расположения кресла на месте	•	•	•
Упаковка для транспортировки	•	•	•
ЖК-монитор с диагональю 17"		•	
ЖК-монитор FULL HD с диагональю 21"			•
Интегрированный видеокольпоскоп		•	
Интегрированный видеокольпоскоп с разрешением FULL HD			•
Светодиодная подсветка видеокольпоскопа		•	•
Три уровня интенсивности светодиодного освещения			•
Интегрированный поляризационный фильтр		•	•
WLAN/LAN-подключение к ПК		•	•
Вход/выход HDMI			•
Вход VGA, Кабель Ethernet		•	•
Кабель VGA		•	

Технические параметры

Регулировка высоты

Посадочная высота (сиденье)	520 мм
Максимальная высота (сиденье)	1150 мм

Максимальная нагрузка

Вес пациента	180 кг
Максимальная грузоподъемность кресла	210 кг

Габариты

Ширина сиденья	630 мм
Общая ширина	760 мм
Максимальная длина	1780 мм

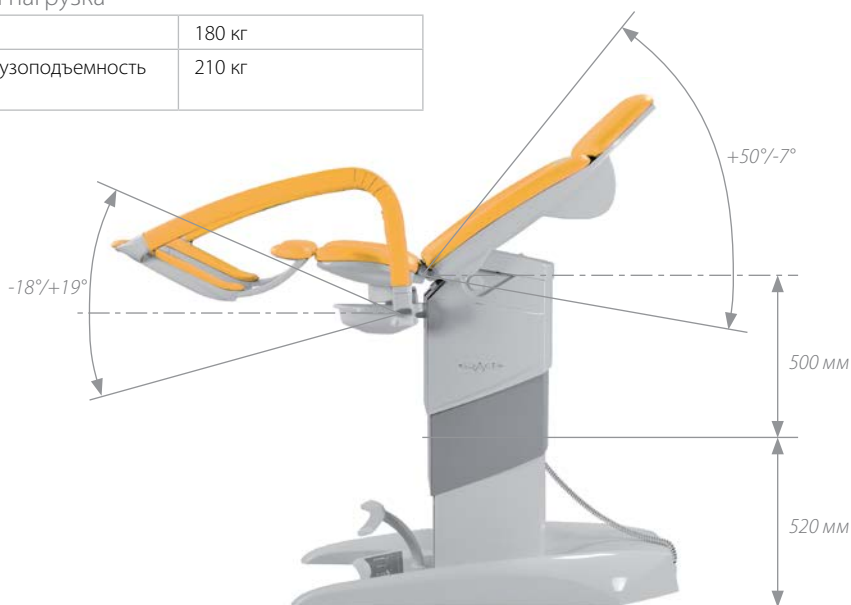

Электрические параметры

Напряжение	100–230 В
Частота	50/60 Гц
Тип защиты	CF
Класс защиты	I
Степень защиты	IP X4

Механическое перемещение

Регулировка угла наклона спинки	-7°/+50°
Регулировка угла наклона опор для ступней по высоте	-18°/+19°
Регулировка угла наклона сиденья	+5°/+10°

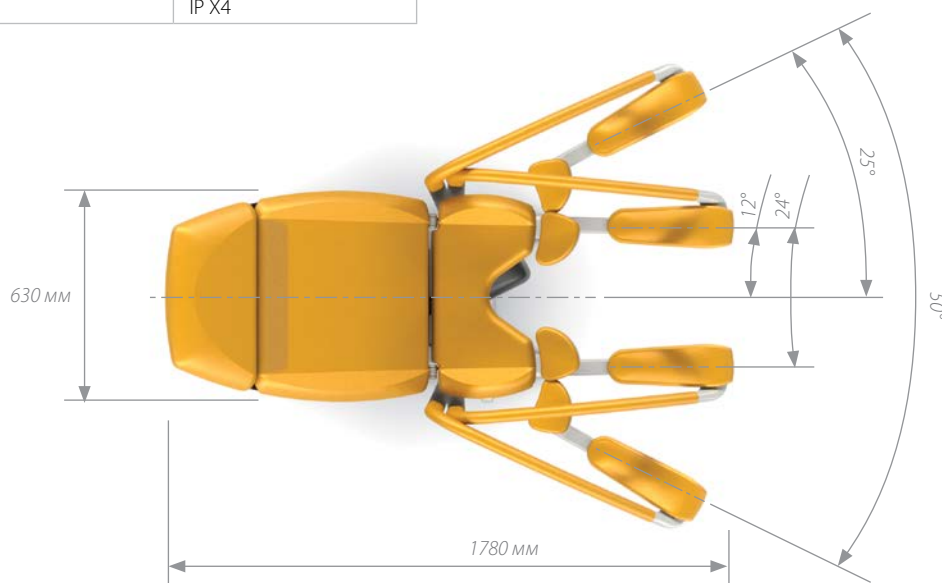

Дополнительные принадлежности



GKB-021 | Опора для ног врача



GKB-060.19 | Дополнительный дистанционный беспроводной ножной пульт управления (макс. 4 штуки)



ZP-25.X | Ремни для фиксации (пара)



GKB-041 | Европланка, нержавеющая сталь, левая*



GKB-117 | Европланка для спинки, нержавеющая сталь, левая*



GKB-205.X | Опоры для ступней без лампы — правая/левая (разъемный вариант)



GKB-201.X | Стандартные опоры для ступней



GKB-207.X | Опоры для ног по Геппелю



GKB-141 | Выход S-video для подключения к внешнему дисплею, левый*



GKB-230 | Панель с розетками



Держатель оптического микроскопа*



GKB-055 | Инструментальный лоток, большой, нержавеющая сталь*

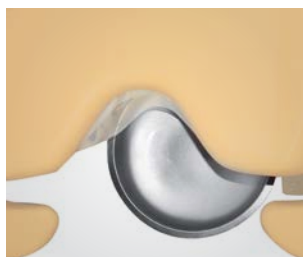

GKB-097 | Лоток с креплением, большой, нержавеющая сталь



GKB-054 | Инструментальный лоток, пластиковый

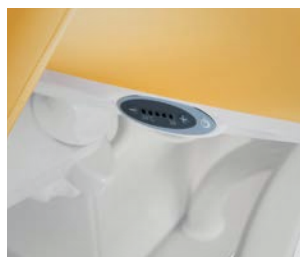

GKB-168.X | Подогрев сиденья



GKB-115.X | Ножная секция



GKB-116 | Внешний держатель рулона бумажных полотенец



GKB-092.X | Подголовник-подушка



GKB-093.X | Подголовник-валик



GKB-098 | Защитная пленка ПВХ опор для ступней (пара)



GKB-077 | Защитная пленка ПВХ под сиденьем



GKB-163 | Защитная пленка ПВХ сиденья



GKB-111 | Защитная пленка ПВХ головной секции



GKB-112 | Защитная пленка ПВХ подголовника-валика



GKB-076 | Табурет врача, эргономичный, с ножной регулировкой высоты



ZK-05.X | Табурет врача, с регулировкой высоты и ручной блокировкой



GKB-075 | Табурет врача, эргономичный, с регулировкой высоты и ручной блокировкой



Конструкцию кресла разработал Иржи Шпанихел

//Идея названия кресла возникла под влиянием греческой мифологии, согласно которой качества трех сестер гармонично сочетались в едином целом. Рабочее место врача-гинеколога GRACIE является воплощением цельности, динамики и дизайна. //



Gracie

Пациент

- Осмотр на кушетке и проведение ультразвукового исследования на одном кресле.
- Непревзойденный комфорт во время обследования.
- Комфортабельность даже для пациенток с ограниченной подвижностью.
- Приятный дизайн и цветовая гамма.



- Эргономичность рабочего места во время обследования.
- Интегрированные функции и быстрая настройка.
- Точная диагностика.
- Экономия пространства.



Персонал

Руководство

- Новейшие технологии.
- Привлекательный дизайн повышает престиж организации.
- Комплексное решение для хирургии.
- Возможность сохранения настроек для нескольких врачей.



 **wissner-**
bossenhoff

 **LINET**[®]

Members of LINET Group

LINET spol. s r.o.

Желевчице 5 | 274 01 Сланы | Чешская Республика

Тел.: +420 312 576 400 | Факс: +420 312 522 668 | Эл. почта: info@linet.com | www.linet.com



Производитель: Borcad Medical a. s., 739 45 г. Фричовице 673, Чешская Республика, член LINET Group

LINET | Art. № 9607-1009 | выпуск 10/2017 | Возможно исполнение продукции в других цветовых оттенках.

Компания сохраняет за собой право на изменение технических характеристик.